

Саундбар SMART SOUNDBAR 300

Прочтите и сохраните эти инструкции. Всегда соблюдайте эти инструкции.

CE Корпорация Bose заявляет о соответствии данного продукта основным требованиям и другим условиям директивы 2014/53/EU и другим применимым директивам. Полную версию декларации о соответствии вы можете найти на веб-сайте: www.Bose.com/compliance

Важные инструкции по технике безопасности

1. Внимательно прочтите настоящее руководство.
2. Руководствуйтесь указанными инструкциями.
3. Учтите все предупреждения.
4. Следуйте всем инструкциям.
5. Не используйте устройство вблизи воды.
6. Протирайте только сухой тканью.
7. Не блокируйте вентиляционные отверстия. Установите устройство в соответствии с инструкциями производителя.
8. Не размещайте устройство рядом с такими источниками тепла, как радиаторы, печи или другие (включая усилители), которые нагреваются при работе.
9. Используйте только рекомендуемые производителем аксессуары.
10.  Используйте только указанную производителем или поставляемую с устройством подставку, тележку, штатив, крепление или стол. При использовании тележки будьте осторожны при перемещении устройства.
11. Отключайте устройство от сети во время грозы или, когда оно не используется долгое время.
12. Сервисное обслуживание устройства выполняется квалифицированным персоналом. Сервисное обслуживание требуется, если устройство повреждено, например, повреждена кабель или вилка питания, пролита жидкость или внутрь пропали посторонние предметы, устройство побывало под дождем или в условиях повышенной влажности, устройство уронили, и оно не функционирует нормально.

ПРЕДУПРЕЖДЕНИЯ И ПРЕДОСТЕРЕЖЕНИЯ



Этот символ предназначен для предупреждения пользователя о присутствии в корпусе продукта неизолированного «опасного напряжения», которое может вызвать опасный электрический удар.



Этот символ предназначен для предупреждения пользователя о наличии важных инструкций по установке.



Не глотайте батарейки, они могут стать причиной химического ожога. Входящий в комплект пульт ДУ содержит батарейку таблеточного типа. Если проглотить батарейку такого типа, то она может стать причиной внутренних ожогов в течение 2 часов, которые могут привести к летальному исходу. Храните новые и использованные батареи в местах, недоступных для детей. Если отсек для батареек неплотно закрывается, прекратите использование пульта и уберите его в недоступное для детей место. Немедленно обратитесь к врачу, если вы думаете, что проглотили батарейку или она застряла в любой части тела. Во избежание риска взрыва, возгорания или химического ожога будьте предельно осторожны при замене установленной батарейки новой неверного типа (например, UL CR2032 или DL2032). Утилизируйте батарейки надлежащим образом. Не подзаряжайте, не разбирайте, не нагревайте выше 100° C и не сжигайте их.



Изделие содержит мелкие детали, которые могут представлять опасность при попадании в дыхательные пути. Не использовать детям до 3 лет.



Данное изделие содержит магнит. Обратитесь, пожалуйста, к терапевту, если у вас есть вопросы о влиянии магнита на работу используемых вами или имплантированных медицинских устройств.

- Для уменьшения риска удара электрическим током не оставляйте устройство под воздействием дождя или влаги.
- Устройство не должно находиться в местах доступа капель или брызг, а также не оставляйте на устройстве/ возле устройства сосуды с жидкостью, например, вазы.
- Устанавливайте устройство вдали от любых обогревательных приборов или источников открытого огня. Не располагайте на устройстве или вблизи его источники открытого огня, такие как свечи.
- НЕ разбирайте наушники.
- Не используйте силовые инверторы с данной акустической системой.
- Соединительные кабели, входящие в комплект данной системы, не предназначены для установки внутри стен. Уточните в соответствующей строительной документации, какие типы кабелей подходят для внутрстенного монтажа.
- При использовании приборного или сетевого штепселя в качестве разъединителя, этот разъединитель должен всегда оставаться включенным.



Рекомендуется использовать устройство на высоте не более 2000 м над уровнем моря.

- Используйте только входящие в комплект кронштейны: комплект Bose Soundbar.
- Не устанавливайте монтажные кронштейны на непрочную поверхность или на стены, скрывающие электропроводку или водопроводную систему. Если вы не уверены в правильности монтажа кронштейна, проконсультируйтесь с профессиональным мастером. Убедитесь, что кронштейн установлен в соответствии с местными строительными нормами.
- В соответствии с требованиями вентиляции компания Bose не рекомендует располагать системы в закрытом пространстве, например, в стенной нише или в закрытом шкафу.
- Не размещайте кронштейн или усилитель рядом с такими источниками тепла, как радиаторы, печи или другие (включая усилители), которые нагреваются при работе.
- Ярлык изделия расположен на задней панели саундбара.

ПРИМЕЧАНИЕ: Это оборудование было протестировано и установлено в соответствии с ограничениями для цифровых устройств Класса В согласно Части 15 Правил FCC. Данные ограничения призваны обеспечить соответствующую защиту от вредоносных помех в жилой обстановке. Данное оборудование генерирует, использует и может излучать высокочастотную энергию и, не будучи установлено в соответствии с инструкциями и при отклонении от инструкций при эксплуатации, может создавать вредоносные помехи радиокommunikаций. Однако нет гарантии, что помехи не возникнут в частных случаях установки. Если данное оборудование вызывает вредоносные помехи для радио- и телевизионного приема, которые определяются по включению и выключению оборудования, пользователь должен попытаться устранить помехи следующим способом:

- Переориентируйте или переместите приемную антенну.
- Увеличьте расстояние между оборудованием и приемником.
- Оборудование и приемник должны использовать разные штепсельные розетки.
- Проконсультируйтесь с дилером или опытным техническим специалистом по радиосвязи/ телевидению.

Изменения или доработка данного устройства не разрешены компанией Bose и могут стать причиной аннулирования вашего права на использование устройства.

Это устройство подчиняется Части 15 Правил FCC и отвечает требованиям промышленных RSS стандартов ISED Канады. Его работа допускает следующие условия:

- (1) это устройство не должно создавать вредного излучения, и
- (2) это устройство должно выдерживать воздействие любого излучения, в том числе излучения, способного вызывать сбой в работе.

Расстояние не менее 20 см должно отделять данное устройство от всех пользователей.

Устройство, работающее на частоте 5150 - 5250 МГц, предназначено для внутреннего использования только для сокращения потенциальных помех, возникающих при использовании мобильных спутниковых систем.

CAN ICES-3(B)/NMB-3(B)

Продукт в соответствии с Директивой по экологическим требованиям к энергетическим продуктам 2009/125/EC соответствует следующим нормам или документам: Регламент (ЕС) № 1275/2008 с поправками, внесенными Регламентом (ЕС) №. 801/2013.

Информация о требуемом питании	Режимы питания	
	Режим ожидания	Режим ожидания сети
<p>Потребляемая мощность в выбранном режиме на входе 230 В/ 50 Гц</p> <p>Время, после которого оборудование автоматически переключается в режим</p> <p>Потребление энергии в режиме ожидания сети, если подключены все проводные сетевые порты и активированы все беспроводные сетевые порты, составляет на входе 230 В/ 50 Гц.</p>	<p>< 0.5 W</p> <p>< 2,5 часа</p> <p>Недоступно</p>	<p>Wi-Fi и Bluetooth < 2,0 Вт</p> <p>< 20 минут</p> <p>< 2,0 Вт</p>
<p>Операции для активации/деактивации сетевого порта. Деактивация всех сетей приведет к включению режима ожидания.</p>	<p>Wi-Fi®: На пульте ДУ нажмите и удержите в нажатом положении кнопку Mute и кнопку Bluetooth® на пульте ДУ, пока индикаторная полоса на панели саундбара не мигнет белым два раза, а затем погаснет. Повторите для реактивации.</p> <p>Bluetooth®: Отключите, очистив список сопряжения, нажав и удерживая в нажатом положении кнопку Bluetooth® на пульте ДУ в течение 10 секунд. Активируйте, выполнив сопряжение с устройством-источником Bluetooth сигнала.</p>	

Для Европы:

Принимаемые частоты: от 2400 до 2483,5 МГц, от 5150 до 5350 МГц и от 5470 до 5725 МГц.
Максимальная мощность передачи менее 20 дБм EIRP

Так как максимальная мощность передачи ниже нормативных данных, то выполнение тестирования SAR не требуется.

Это устройство предназначено для использования только внутри помещений в диапазоне частот от 5150 до 5350 МГц во всех государствах-членах ЕС, перечисленных в таблице.

									
BE	DK	IE	UK	FR	CY	SK	HU	AT	SE
BG	DE	PT	EL	HR	LV	LT	MT	PL	
CZ	EE	FI	ES	IT	RO	LU	NL	SI	



Этот символ означает, что данный продукт необходимо предоставить в центры утилизации электрического и электронного оборудования. Соответствующая утилизация позволит исключить нанесение вреда человеческому здоровью или окружающей среде. Более подробную информацию об утилизации данного продукта вы можете получить в местных органах управления, в службе утилизации или по месту приобретения продукта.

Регламент для маломощных радиочастотных устройств

Статья XII

В соответствии с "Положением о маломощных радиочастотных устройствах", ни одна компания, предприятие или пользователь не может менять частоту, наращивать мощность передачи или изменять первоначальную характеристику сигнала, а также производительность утвержденного устройства без разрешения, выданного NCC.

Статья XIV

Радиочастотные маломощные устройства не должны влиять на безопасность воздушных судов и не должны создавать помехи законным средствам связи. В противном случае пользователь должен немедленно отключить устройство. Законные средства связи представляют собой устройства, работающие в соответствии с Законом о Телекоммуникациях.

Все радиочастотные устройства малой мощности чувствительны к помехам законных радио устройств или устройств ISM.



Пожалуйста, утилизируйте использованные батареи соответствующим образом согласно местным законам.

Не сжигать.

Таблица токсичных или вредных веществ и элементов

Названия токсичных или вредных веществ и элементов						
Название детали	Токсичные и вредные вещества и элементы					
	Свинец (Pb)	Ртуть (Hg)	Кадмий (Cd)	Шести-валентный (CR(VI))	Полибром-дифенил (PBB)	Полибромированные дифенол-эфиры (PBDE)
Блок управления	X	O	O	O	O	O
Металлические детали	X	O	O	O	O	O
Пластиковые детали	O	O	O	O	O	O
Динамики	X	O	O	O	O	O
Кабели	X	O	O	O	O	O

Данная таблица составлена в соответствии с нормативами SJ/T 11364.
O: Означает, что токсические и вредные вещества, содержащиеся во всех материалах данной детали, не превышают ограничения требований GB/T 26572.

X: Означает, что токсические и вредные вещества, содержащиеся хоть в одном материале данной детали, превышают ограничения требований GB/T 26572.



Таблица токсичных или вредных веществ и элементов

Название оборудования: Активная акустическая система. Тип: 432552						
Название детали	Запрещенные вещества и их химические символы					
	Свинец (Pb)	Ртуть (Hg)	Кадмий (Cd)	Шести-валентный хром (CR+6)	Полибром-дифенил (PBB)	Полибромированные дифенол-эфиры (PBDE)
Блок управления	-	0	0	0	0	0
Металлические детали	-	0	0	0	0	0
Пластиковые детали	0	0	0	0	0	0
Акустические системы	-	0	0	0	0	0
Кабели	-	0	0	0	0	0
Примечание 1: «0» означает, что процентное содержание вредного вещества не превышает определенный процент контрольного значения.						
Примечание 2: «-» указывает, что запрещенное вещество соответствует минимальному значению.						

Дата производства:

Восьмизначный серийный номер указывает год производства, где "0" означает 2010 или 2020.

Входная мощность:

100-240 В, 50/60 Гц, 100 Вт

Идентификационный номер СМІІТ расположен на задней панели саундбара.

Пожалуйста, заполните и сохраните для последующего использования.

Серийный номер и модель продукта указаны на нижней стороне саундбара.

Серийный номер: _____

Номер модели: _____

Рекомендуем сохранить ваш чек вместе с руководством пользователя. На этом этапе рекомендуем зарегистрировать продукт Bose. Для этого посетите веб-сайт global.Bose.com/register.

Информация о безопасности

Этот продукт может автоматически получать обновления системы безопасности от Bose при подключении к приложению Bose Connect. Чтобы автоматически получать обновления системы безопасности, необходимо завершить процесс настройки продукта в приложении Bose Connect. **Если вы не завершите процесс установки, то вы будете нести ответственность за установку обновлений системы безопасности, которые предоставляет Bose на сайте btu.bose.com.**

Amazon, Alexa, Amazon Music и все соответствующие логотипы являются торговыми марками Amazon Inc. или его дочерних компаний.

Apple, логотип Apple, AirPlay и Apple Music – это торговые марки компании Apple, Inc., зарегистрированной в США и других странах. App Store является зарегистрированной торговой маркой Apple Inc.

«Works with Apple» обозначает, что электронный компонент был разработан специально для определенных продуктов Apple и был сертифицирован производителями в соответствии со стандартами Apple.

Термин Bluetooth и его логотип являются зарегистрированной торговой маркой Bluetooth SIG, Inc. Любое использование торговых марок корпорацией Bose лицензировано.

 **DOLBY AUDIO**™ Выполнено по лицензии Dolby Laboratories. Dolby, Dolby Audio и символ двойного D являются торговыми марками Dolby Laboratories.

Google и Google Play являются торговыми марками Google LLC.

 **HDMI**™ HDMI, логотип HDMI и High-Definition Multimedia Interface являются торговыми марками или зарегистрированными торговыми марками HDMI Licensing LLC.

Данный продукт оснащен iHeartRadio. iHeartRadio является зарегистрированной торговой маркой iHeartMedia, Inc.

Этот продукт использует некоторую интеллектуальную собственность Microsoft, права на которую защищены. Использование или распространение подобной технологии вне этого продукта запрещено без лицензии от Microsoft.

Pandora является торговой маркой или зарегистрированной торговой маркой Pandora Media, Inc. Используются с разрешения.

Данный продукт использует программное обеспечение Spotify; лицензии сторонних компаний вы можете найти на веб-сайте: www.spotify.com/connect/third-party-licenses.

Spotify является зарегистрированной торговой маркой Spotify AB.

Разработано с технологией UEI Technology*. Создано по лицензии Universal Electronics, Inc.

© UEI 2000-2020 Wi-Fi является зарегистрированной торговой маркой Wi-Fi Alliance®.

Acoustimass, Bose, Bose Bass Module, Bose Music, Bose Noise Cancelling Headphones, Bose Smart Soundbar, Bose Soundbar Wall Bracket, Bose Surround Speakers, SimpleSync, SoundLink, SoundLink Revolve, Virtually Invisible и Voice4Video являются торговыми марками Bose Corporation.

Головной офис корпорации Bose:

© 2020 Корпорация Bose. Строго запрещается воспроизводить, изменять, распространять или использовать каким-либо другим способом весь документ или его часть без письменного разрешения.

Чтобы просмотреть доступные лицензии, которые применяются к стороннему программному обеспечению, входящему в комплект компонентов вашего продукта Bose Smart Soundbar 300:

1. На пульте ДУ нажмите и удержите в нажатом положении кнопку Play/Pause ▷|| и кнопку увеличения уровня громкости + в течение пяти секунд.
2. Вставьте micro-USB кабель в разъем SERVICE на задней панели корпуса саундбара.
3. Подключите другой конец кабеля к разъему компьютера.
4. На компьютере введите **<http://203.0.113.1/opensource>** в строке браузера для отображения данных EULA и лицензии.

КОМПЛЕКТАЦИЯ

Содержание	12
------------------	----

РАСПОЛОЖЕНИЕ САУНДБАРА

Рекомендации	13
Настенный монтаж саундбара	14
Настройки звука при настенном монтаже	14

ПИТАНИЕ

Подключение саундбара к источнику питания	15
Режим ожидания сети	15

НАСТРОЙКА ПРИЛОЖЕНИЯ BOSE MUSIC

Загрузка приложения Bose® Music	16
---------------------------------------	----

ПОЛЬЗОВАТЕЛИ ПРИЛОЖЕНИЯ BOSE MUSIC

Добавление саундбара в вашу учетную запись	17
Подключение к другой сети Wi-Fi®	17

РЕГУЛЯТОРЫ САУНДБАРА

Функции пульта ДУ	18
Включение/выключение питания	19
Выбор источников сигнала	20
Функции мультимедийного воспроизведения и настройки уровня громкости	21
Голосовой ассистент и регуляторы	22
Настройка басов	22
Режим диалога	22
Программирование стороннего пульта ДУ	23

ГОЛОСОВОЙ АССИСТЕНТ

Опции голосового ассистента.....	24
Настройка голосового ассистента	24
Доступ к голосовому ассистенту Google	25
Управление голосом	25
Использование регуляторов саундбара	26
Воспроизведение музыки с помощью голосового ассистента Google	27
Выбор аудио сервиса по умолчанию	27
Доступ к Amazon Alexa	28
Управление голосом	28
Использование регуляторов саундбара	29
Управление воспроизведением аудиосигнала с помощью Voice4Video	30
Настройка Voice4Video	30

BLUETOOTH СОЕДИНЕНИЯ

Подключение мобильного устройства	32
Отключение мобильного устройства	33
Повторное подключение мобильного устройства	33
Подключение дополнительного мобильного устройства	34
Очистка списка сопряженных устройств саундбара	34

ПОТОКОВОЕ ВОСПРОИЗВЕДЕНИЕ АУДИОСИГНАЛА С ПОМОЩЬЮ AIRPLAY

Потоковое воспроизведение аудиосигнала с помощью центра управления	35
Потоковое воспроизведение аудиосигнала из приложения	35

СОСТОЯНИЕ САУНДБАРА

Состояние Wi-Fi	36
Состояние Bluetooth	36
Состояние голосового ассистента	37
Индикатор выключения микрофона.....	37
Функции мультимедийного воспроизведения и настройки уровня громкости	38
Обновление и ошибки	38

ДОПОЛНИТЕЛЬНЫЕ ФУНКЦИИ

Включение/отключение функции Wi-Fi®	39
---	----

ПОДКЛЮЧЕНИЕ ПРОДУКТОВ BOSE®

Совместимые продукты	40
Подключение акустической системы Bose SoundLink Bluetooth или наушников Bose Noise Cancelling Headphones 700.....	40
Основные преимущества.....	40
Совместимые продукты.....	40
Подключение с помощью приложения Bose music	41
Повторное подключение акустической системы Bose SoundLink Bluetooth или наушников Bose Noise Cancelling Headphones 700	41

УХОД И ОБСЛУЖИВАНИЕ

Обновление приложения саундбара	42
Замена батарейки пульта ДУ.....	42
Очистка саундбара	44
Сменные части и аксессуары.....	44
Ограниченная гарантия	44

НЕПОЛАДКИ И СПОСОБЫ ИХ УСТРАНЕНИЯ

Рекомендуемые решения	45
Другие решения	45
Сброс настроек саундбара	53

ПРИЛОЖЕНИЕ: РЕКОМЕНДАЦИИ ПО НАСТРОЙКЕ

Варианты подключений	54
Подключение саундбара к телевизору	55
Опция 1: HDMI ARC (недоступно).....	55
Опция 2: Оптический кабель	56
Проверка звука	57

СОДЕРЖАНИЕ

Проверьте наличие перечисленных далее компонентов:



Саундбар Bose Smart Soundbar 300

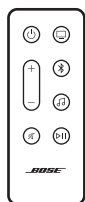

Пульт ДУ (в комплект входят батареи)

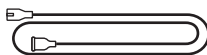

Кабель питания*

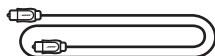

Оптический кабель

* В комплект входит несколько кабелей питания. Используйте только кабель, соответствующий розеткам вашего региона.

ПРИМЕЧАНИЕ: Если вы видите, что одна из деталей повреждена, не используйте ее. Свяжитесь с уполномоченным дилером Bose или позвоните в отдел работы с клиентами Bose. Посетите: worldwide.Bose.com/Support/SB300

РЕКОМЕНДАЦИИ

- Расположите саундбар подальше от металлических корпусов, другого аудио/видео оборудования и источников нагрева.
- Расположите саундбар на устойчивой поверхности над или под телевизором, направив панель с решеткой в сторону комнаты.
- Расположите звуковую консоль на резиновых ножках на ровной устойчивой поверхности. Для наилучшей устойчивости обе ножки должны располагаться на одной поверхности. Если саундбар был установлен на гладкой поверхности, типа мрамора, стекла или полированного дерева, то вибрация во время звучания может сдвинуть его с места.
- При желании расположить саундбар на полке или подставке для телевизора, установите его максимально близко к внешнему краю для сохранения оптимальных характеристик воспроизведения.
- Задняя панель саундбара должна располагаться на расстоянии не менее 1 см от других поверхностей. Блокирование боковых отверстий корпуса существенно изменит качество звучания.
- Убедитесь, что недалеко от выбранного местоположения находится розетка.
- Во избежание возникновения помех установите любое беспроводное оборудование на расстоянии не менее 0,3 - 0,9 м от саундбара.
- Для оптимального качества звучания не располагайте саундбар в закрытом шкафу или в углу комнаты.
- Не ставьте никакие предметы на верхнюю поверхность саундбара.

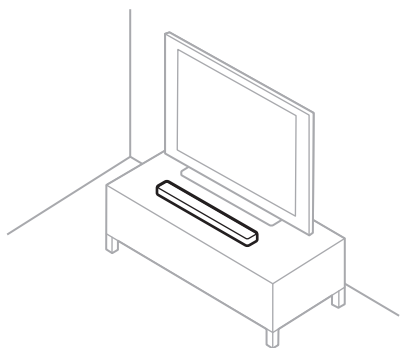

ПРЕДОСТЕРЕЖЕНИЕ: Не устанавливайте саундбар на переднюю, заднюю или верхнюю панели.

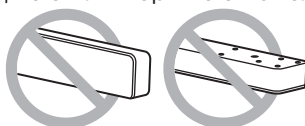

НАСТЕННЫЙ МОНТАЖ САУНДБАРА

При необходимости вы можете выполнить монтаж саундбара на стену. Свяжитесь с уполномоченным дилером Bose для приобретения комплекта Bose Soundbar Wall Bracket.

Посетите: worldwide.Bose.com/Support/SB300

ПРЕДОСТЕРЕЖЕНИЕ: Не используйте другие кронштейны для монтажа саундбара.

Настройки звука при настенном монтаже

После выполнения монтажа саундбара необходимо отрегулировать настройки аудио воспроизведения.

На пульте ДУ нажмите и удержите в нажатом положении кнопку отключения звука Mute  в течение 5 секунд, пока индикаторная полоса не мигнет белым два раза, и не прозвучит звуковой сигнал.



ПРИМЕЧАНИЕ: Если вы решите снять звуковую панель со стены, необходимо будет сбросить настройки звука к установленным по умолчанию.

СОВЕТ: Настройка аудио воспроизведения установленного на стене саундбара также доступна и в приложении Bose Music.

ПОДКЛЮЧЕНИЕ САУНДБАРА К ИСТОЧНИКУ ПИТАНИЯ

1. Подключите один конец кабеля электропитания в разъем питания POWER на задней панели саундбара.
2. Подключите второй конец кабеля электропитания к розетке электросети.

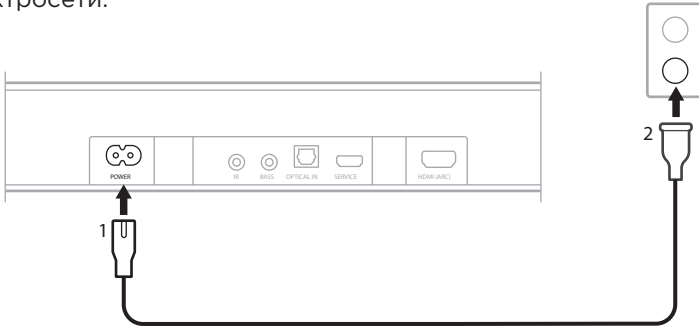

Саундбар будет включен, и индикаторная полоса будет непрерывно гореть желтым.

РЕЖИМ ОЖИДАНИЯ СЕТИ

Саундбар переключается в режим ожидания при остановке аудио воспроизведения и неактивности любых кнопок в течение 20 минут. Как переключить саундбар из режима ожидания:

- На пульте ДУ нажмите кнопку питания (⏻), кнопку источника сигнала (см. стр. 20) или кнопку Play/Pause ▶|| (стр. 18).
- Запустите воспроизведение аудио сигнала с мобильного устройства или в приложении Bose Music.
- Заговорите с голосовым ассистентом Amazon Alexa или Google.

ПРИМЕЧАНИЯ:

- Доступ к голосовому ассистенту можно получить в режиме ожидания сети, если он настроен с помощью приложения Bose Music (см. стр. 16), и микрофон включен (см. стр. 37).
- Также можно отключить таймер ожидания в приложении Bose Music. Вы можете перейти к настройке этой функции в меню Settings.

Приложение Bose Music представляет собой программное обеспечение, которое позволяет настраивать и управлять саундбаром с любого мобильного устройства, например, со смартфона или планшета.

Приложение позволит вам воспроизводить через акустическую систему потоковый музыкальный сигнал, настраивать или изменять пресеты, добавлять музыкальные сервисы, конфигурировать настройки голосового ассистента Amazon Alexa и Google, изменять язык голосовых команд, управлять настройками саундбара и многое другое.

ПРИМЕЧАНИЕ: Если у вас уже есть учетная запись, созданная при регистрации прошлого продукта Bose в приложении Bose Music, то добавьте саундбар в вашу запись (см. стр. 17).

ЗАГРУЗКА ПРИЛОЖЕНИЯ BOSE® MUSIC.

1. Загрузите приложение Bose Music на ваше мобильное устройство.

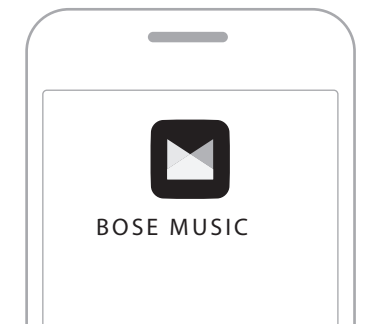



2. Следуйте всем инструкциям в приложении.

ДОБАВЛЕНИЕ САУНДБАРА В ВАШУ УЧЕТНУЮ ЗАПИСЬ

1. Откройте приложение Bose® Music.
2. На главной странице прикоснитесь к +.
3. Следуйте всем инструкциям в приложении.

ПОДКЛЮЧЕНИЕ К ДРУГОЙ СЕТИ WI-FI®

Подключитесь к другой сети, если имя вашей сети или пароль были изменены, или если вы хотите изменить или добавить другую сеть.

1. На пульте ДУ нажмите и удержите в нажатом положении кнопку Mute  и кнопку приложения Bose Music , пока индикаторная полоса не начнет мигать желтым.



2. В меню вашего мобильного устройства откройте страницу Wi-Fi настроек.
3. Выберите Bose Smart Soundbar 300.
4. Откройте приложение Bose Music и следуйте отображаемым на экране инструкциям.

ПРИМЕЧАНИЕ: Если в приложении не отображается запрос на выполнение настройки саундбара, то коснитесь + на главной странице для добавления продукта.

Элементы управления саундбара расположены в верхней части панели и на пульте дистанционного управления.

СОВЕТ: Управление вашего саундбара также доступно и в приложении Bose Music.

ФУНКЦИИ ПУЛЬТА ДУ

Пульт ДУ может использоваться для управления саундбаром, соединениями Bluetooth и приложением Bose Music.



ВКЛЮЧЕНИЕ/ВЫКЛЮЧЕНИЕ ПИТАНИЯ

На пульте ДУ нажмите кнопку питания  для включения и выключения саундбара.

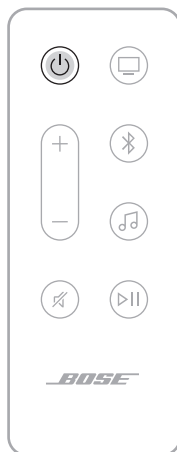

После включения саундбар автоматически переключится к последнему использованному источнику сигнала.

ПРИМЕЧАНИЯ:

- При подключении саундбара к розетке, он включится автоматически.
- По умолчанию саундбар запускает воспроизведение телевизора  при первом включении.
- Доступ к голосовому ассистенту возможен даже при выключенном питании саундбара.

СОВЕТ: Воспользуйтесь функцией Voice4Video для включения или выключения питания саундбара (см. стр. 30).

Автоматическое включение (только для оптического соединения)



Вы можете настроить звуковую панель так, что она будет автоматически включаться в момент поступления звукового сигнала.

Для переключения между режимами автоматического включения и установленными по умолчанию настройками питания нажмите и удержите в нажатом положении кнопку  в течение 5 секунд, пока не услышите звуковой сигнал, и пока индикаторная полоса не мигнет белым дважды.

СОВЕТ: Вы также можете включить/отключить таймер автоматического включения с помощью приложения Bose Music. Вы можете перейти к настройке этой функции в меню Settings.

Выбор источников сигнала

Пульт ДУ может использоваться для управления телевизором, приложением Bose Music и соединениями Bluetooth.

Для выбора источника сигнала нажмите соответствующую кнопку (TV , Bluetooth  или Bose Music ) на пульте ДУ.



СОВЕТЫ:

- Также, воспользуйтесь функцией Voice4Video для выбора нужного источника Bluetooth сигнала (см. стр. 30).
- Или же выберите источник сигнала с помощью приложения Bose Music.

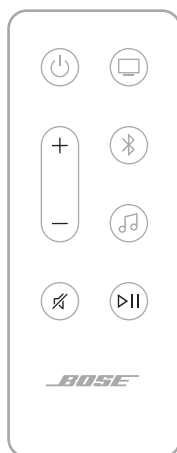

Функции мультимедийного воспроизведения и настройки уровня громкости



ФУНКЦИЯ	ДЕЙСТВИЕ
Запуск/остановка воспроизведения	Нажмите кнопку ▶ . ПРИМЕЧАНИЯ: <ul style="list-style-type: none"> • Если боковые части индикаторной полосы горят белым, значит воспроизведение временно остановлено. • При выборе источника Bluetooth или приложения Bose Music вы сможете только запускать/останавливать воспроизведение аудиосигнала.
Быстрое перемещение вперед	Нажмите дважды ▶ .
Быстрое перемещение назад	Трижды нажмите кнопку ▶ .
Повышение уровня громкости	Нажмите кнопку +. ПРИМЕЧАНИЕ: Нажмите и удержите в нажатом положении кнопку + для быстрого увеличения уровня громкости.
Уменьшение уровня громкости	Нажмите кнопку —. ПРИМЕЧАНИЕ: Нажмите и удержите в нажатом положении кнопку — для быстрого уменьшения уровня громкости.
Отключение/включение звука	Нажмите кнопку ✕. При выключении звука воспроизведения левая часть индикаторной полосы будет непрерывно гореть белым до восстановления звука. СОВЕТ: Нажмите кнопку + для восстановления звука воспроизведения.

СОВЕТ: Вы также можете воспользоваться функцией Voice4Video для управления мультимедийным воспроизведением и уровнем громкости некоторых источников сигнала (см. стр. 30).

ГОЛОСОВОЙ АССИСТЕНТ И РЕГУЛЯТОРЫ

Кнопка действия  и кнопка выключения микрофона  используются для управления голосовыми ассистентами Amazon Alexa (см. стр. 29) или Google (см. стр. 26).



НАСТРОЙКА БАСОВ

Настройка низких частот выполняется с помощью приложения Bose Music.

РЕЖИМ ДИАЛОГА

Режим диалога обеспечивает передачу оптимального и четкого звучания диалогов в фильмах, ТВ программах и подкастах, автоматически подстраивая настройки тонального баланса саундбара.

Для активации режима Dialogue воспользуйтесь приложением Bose Music.

ПРИМЕЧАНИЕ: При включении режима Dialogue он остается активным для текущего источника сигнала, даже при переключении на другой источник сигнала или при выключении саундбара.

ПРОГРАММИРОВАНИЕ СТОРОННЕГО ПУЛЬТА ДУ

Сторонний пульт не фирмы Bose, например, пульт кабельной приставки, также можно запрограммировать на управление саундбаром.

Прочтите руководство пользователя пульта ДУ не фирмы Bose или посетите веб-сайт его производителя для получения более подробной информации.

После программирования сторонний пульт будет выполнять управление основными функциями, например, включением/выключением устройства и настройкой его уровня громкости.

ПРИМЕЧАНИЕ: Не все сторонние пульты ДУ совместимы с данным саундбаром. Сторонний пульт не фирмы Bose должен поддерживать ИК сигналы для управления саундбаром.

ОПЦИИ ГОЛОСОВОГО АССИСТЕНТА

Вы можете запрограммировать саундбар для быстрого и удобного доступа к ассистенту Amazon Alexa или Google.

ПРИМЕЧАНИЕ:

- Невозможно одновременно настроить доступ к голосовым ассистентам Google и Amazon Alexa.
- Голосовые ассистенты Amazon Alexa и Google недоступны на всех языках и во всех странах.

ВАРИАНТЫ ПРОГРАММИРОВАНИЯ	ПРИМЕНЕНИЕ
Голосовой ассистент Google	Вызовите голосом и/или нажмите кнопку действия  (см. стр. 25).
Голосовой ассистент Amazon Alexa	Вызовите голосом и/или нажмите кнопку действия  (см. стр. 28).

НАСТРОЙКА ГОЛОСОВОГО АССИСТЕНТА

Прежде чем вы начнете, убедитесь, что саундбар и мобильное устройство подключены к одной сети Wi-Fi.

Для настройки голосового ассистента воспользуйтесь приложением Bose Music. Вы можете перейти к настройке этой функции в меню Settings.

ПРИМЕЧАНИЯ:

- При настройке голосового ассистента убедитесь, что вы используете ту же учетную запись аудио-службы, которую вы использовали в приложении Bose Music.
- Если вы используете несколько продуктов Bose Music в доме, то для беспрепятственного использования голосового помощника компания Bose рекомендует только одному человеку использовать свою учетную запись Bose Music и учетную запись голосового ассистента для настройки ассистента для всех продуктов Bose Music.

ДОСТУП К ГОЛОСОВОМУ АССИСТЕНТУ GOOGLE

Ваш саундбар оснащен голосовым ассистентом Google. Вы можете с легкостью наслаждаться музыкальным воспроизведением дома; воспроизводить любимую музыку, регулировать уровень громкости и находить информацию о песне, которую вы слушаете, только с помощью гарнитуры hands-free. Также планируйте свой день, настраивайте будильники и управляйте умными устройствами в вашем доме - просто используя свой голос. Просто скажите "Ok, Google" или нажмите кнопку действия, чтобы начать разговор с вашим голосовым ассистентом Google.

Более подробную информацию о голосовом ассистенте Google вы можете найти на веб-сайте: <https://support.google.com/assistant>

ПРИМЕЧАНИЯ:



- Голосовой ассистент Google недоступен на всех языках и во всех странах.
- Более подробную информацию о воспроизведении аудиосигнала с помощью ассистента Google вы можете найти на стр. 27.

Управление голосом

Произнесите "OK Google", а затем скажите следующее:

РЕКОМЕНДУЕМЫЕ ДЕЙСТВИЯ	ПРИМЕРЫ ГОЛОСОВОЙ КОМАНДЫ
Развлечение	Включи музыку
Запланировать распорядок дня	Расскажи о планах на сегодня
Задания	Разбуди меня завтра в 7 утра
Управляйте умным домом	Приглуши свет
Получите ответы	Какой прогноз погоды на выходные?



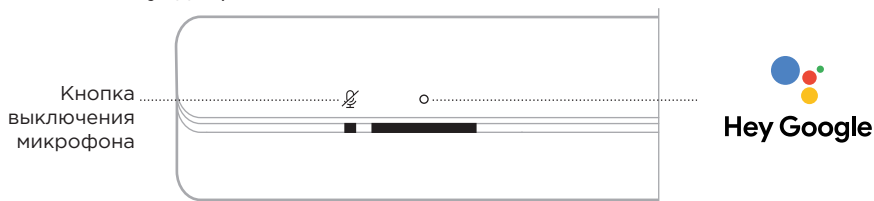

Использование регуляторов саундбара

Кнопка действия  и кнопка выключения микрофона  используется для управления ассистентом Google. Они расположены на верхней панели саундбара.



РЕКОМЕНДУЕМЫЕ ДЕЙСТВИЯ

ДЕЙСТВИЕ

Говорите с голосовым ассистентом Google	Прикоснитесь к кнопке  , а затем произнесите голосовую команду. Список дополнительных операций можно найти на веб-сайте: https://support.google.com/assistant
Отключение будильника и таймера	Прикоснитесь к кнопке 
Выключите голосовой ассистент Google	Прикоснитесь к кнопке 
Включение/выключение микрофона	Прикоснитесь к кнопке  ПРИМЕЧАНИЕ: Если микрофон выключен, индикатор горит красным. Доступ к помощнику Google невозможен.

ВОСПРОИЗВЕДЕНИЕ МУЗЫКИ С ПОМОЩЬЮ ГОЛОСОВОГО АССИСТЕНТА GOOGLE

Вы можете попросить ассистента Google воспроизводить настроенный по умолчанию аудиосигнал или сигнал конкретного аудио-сервиса.

Произнесите "OK Google", а затем скажите следующее:

РЕКОМЕНДУЕМЫЕ ДЕЙСТВИЯ	ПРИМЕРЫ ГОЛОСОВОЙ КОМАНДЫ
Воспроизведите музыку	Включи музыку. ПРИМЕЧАНИЕ: Ассистент Google использует установленный по умолчанию музыкальный сервис. Для изменения установленного по умолчанию сервиса воспользуйтесь приложением Google Assistant.
Управляйте акустической системой	Увеличьте уровень громкости.
Воспроизведение определенного музыкального сервиса	Запусти воспроизведение NPR в TuneIn. ПРИМЕЧАНИЕ: Голосовой ассистент Google не поддерживается всеми аудио сервисами.
Воспроизведение на определенной акустической системе	Запусти воспроизведение джаза в гостиной. ПРИМЕЧАНИЕ: Убедитесь, что вы произнесли название, назначенное в приложении Bose Music. Если для нескольких громкоговорителей дано одинаковое имя, то используйте имя, назначенное в приложении Alexa, или измените имя в приложении Bose Music.

Выбор аудио сервиса по умолчанию

Во время первоначальной настройки вашего ассистента Google приложение Google Assistant предложит вам выбрать аудио-сервис, который будет активироваться по умолчанию. При использовании голосового ассистента Google с продуктами Bose для установки в качестве аудио-сервиса по умолчанию доступны только Pandora и Spotify. Несмотря на то, что в списке перечислены несколько аудио-сервисов, они могут не поддерживаться.

Для бесперебойной работы системы рекомендуем выбрать сервис Pandora или Spotify в качестве сервиса по умолчанию. Если вы выберете неподдерживаемый аудио сервис, то услышите сообщение об ошибке при запросе воспроизведения аудиосигнала.

ДОСТУП К AMAZON ALEXA

Alexa - это интеллектуальная облачная голосовая служба, с которой вы можете общаться с вашего саундбара. Просто попросите ассистента Alexa запустить воспроизведение музыки, прослушать новости, настроить таймер, управлять системой умного дома и многое другое. Alexa также обеспечивает защиту вашей конфиденциальности - вы можете просматривать и удалять свои голосовые запросы в любое время в приложении Alexa.

Более подробную информацию о помощнике Alexa вы можете найти на веб-сайте: <https://www.amazon.com/usealexa>

ПРИМЕЧАНИЕ: Alexa недоступна на всех языках и во всех странах.

Управление голосом

Произнесите "Alexa", а затем скажите следующее:

РЕКОМЕНДУЕМЫЕ ДЕЙСТВИЯ	ПРИМЕРЫ ГОЛОСОВОЙ КОМАНДЫ
Скажите Alexa	Помоги начать работу.
Воспроизведите аудиосигнал	Сыграй рок-композицию. ПРИМЕЧАНИЕ: По умолчанию выбран музыкальный сервис Amazon Music. Для изменения установленного по умолчанию сервиса воспользуйтесь приложением Alexa.
Остановка воспроизведения	Пауза
Отрегулируйте громкость	Громче
Переход к следующему треку	Пропуск
Воспроизведение определенного музыкального сервиса	Запусти воспроизведение NPR в TuneIn. ПРИМЕЧАНИЕ: Голосовой ассистент Amazon Alexa не поддерживается всеми аудио сервисами.
Воспроизведение на определенной акустической системе	Включи джаз на кухне. ПРИМЕЧАНИЕ: Убедитесь, что вы произнесли название, назначенное в приложении Bose Music. Если для нескольких громкоговорителей дано одинаковое имя, то используйте имя, назначенное в приложении Alexa, или измените имя в приложении Bose Music.
Настройка таймера	Настрой таймер на 5 минут
Откройте для себя дополнительные функции	Какие у тебя популярные функции?
Отключение Alexa	Стоп!

Использование регуляторов саундбара

Кнопка действия  и кнопка выключения микрофона используются для управления Alexa. Они расположены на верхней панели саундбара.

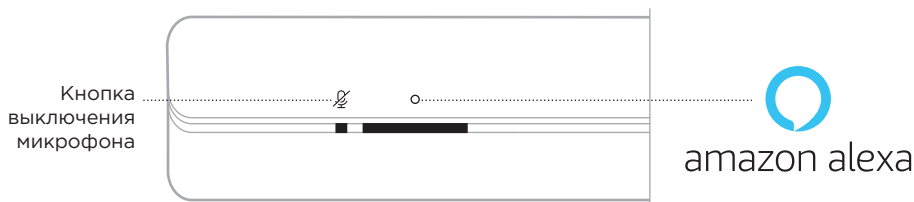

РЕКОМЕНДУЕМЫЕ ДЕЙСТВИЯ	ДЕЙСТВИЕ
Скажите Alexa	Прикоснитесь к кнопке  , а затем произнесите голосовую команду. Список рекомендуемых действий можно найти на веб-сайте: https://www.amazon.com/usealexa
Отключение будильника и таймера	Прикоснитесь к кнопке 
Отключение Alexa	Прикоснитесь к кнопке 
Включение/выключение микрофона	Прикоснитесь к кнопке  ПРИМЕЧАНИЕ: Если микрофон выключен, индикатор микрофона горит красным. Доступ к Alexa невозможен.

УПРАВЛЕНИЕ ВОСПРОИЗВЕДЕНИЕМ АУДИОСИГНАЛА С ПОМОЩЬЮ VOICE4VIDEO

Технология Bose Voice4Video значительно расширяет функционал Amazon Alexa в отличие от других саундбаров. Помимо управления саундбаром вы сможете управлять телевизором и кабельной или спутниковой приставкой своим голосом. Одной простой командой ассистенту Alexa вы сможете включить телевизор и смарт-саундбар, настроиться на радиостанцию по имени или номеру канала, а также мгновенно начать просмотр любимых шоу. Забудьте о постоянно теряющихся пультах дистанционного управления и обучающих программах, потому что Bose Voice4Video заставит всех почувствовать себя экспертами - даже няня или родственники с легкостью разберутся со всей системой.

Настройка Voice4Video

Для настройки Voice4Video, воспользуйтесь приложением Bose Music.

ПРИМЕЧАНИЕ: Прежде, чем начать использование функции Voice4Video, убедитесь, что настроили голосовой ассистент Alexa с помощью приложения Bose Music (см. стр. 24).

Управление голосом

Произнесите "Alexa", а затем скажите следующее:

РЕКОМЕНДУЕМЫЕ ДЕЙСТВИЯ	ПРИМЕРЫ ГОЛОСОВОЙ КОМАНДЫ
Включение питания телевизора	Включи телевизор.
Выключение питания телевизора	Выключи телевизор.
Запуск видеовоспроизведения	Включи.
Остановка видеовоспроизведения	Пауза.
Восстановление видеовоспроизведения	Возобнови.
Быстрое перемещение вперед по видеофайлу	Далее.
Быстрое перемещение назад по видеофайлу	Назад.
Переключение входного сигнала на Bluetooth	Переключись на Bluetooth.
Просмотр определенной сети*	Покажи сеть NFL Network.
Просмотр определенного канала по номеру*	Покажи канал 802.
Переход к следующему каналу*	Следующий канал.
Переход к предыдущему каналу*	Предыдущий канал.

*Доступно только для кабельной или спутниковой приставки.

ПОДКЛЮЧЕНИЕ МОБИЛЬНОГО УСТРОЙСТВА

1. Нажмите кнопку *Bluetooth* на пульте ДУ.



Индикаторная полоса мигает синим.

2. На мобильном устройстве включите функцию *Bluetooth*.

ПРИМЕЧАНИЕ: Меню *Bluetooth* обычно находится в меню *Settings*.

3. Выберите саундбар из списка устройств.

ПРИМЕЧАНИЕ: Найдите введенное вами название саундбара в приложении Bose Music. Если вы не дали название вашему саундбару, то на экране будет отображено установленное по умолчанию название.

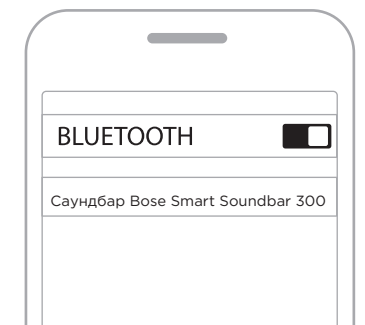

После подключения прозвучит звуковой сигнал, индикаторная полоса будет непрерывно гореть белым, а затем постепенно затухает до черного. Название саундбара будет отображено в списке мобильных устройств.

ОТКЛЮЧЕНИЕ МОБИЛЬНОГО УСТРОЙСТВА

Также с помощью приложения Bose Music вы можете отсоединить ваше мобильное устройство.

СОВЕТ: Также можно воспользоваться настройками Bluetooth на вашем мобильном устройстве. Выключение функции Bluetooth приведет к отключению всех устройств.

ПОВТОРНОЕ ПОДКЛЮЧЕНИЕ МОБИЛЬНОГО УСТРОЙСТВА

Нажмите кнопку Bluetooth \mathbb{B} на пульте ДУ.

Саундбар будет автоматически подключаться к последнему устройству.

ПРИМЕЧАНИЯ:

- Убедитесь, что включили функцию Bluetooth на мобильном устройстве.
- Нужное вам устройство должно быть включено и должно находиться в рабочем диапазоне 9 м.

ПОДКЛЮЧЕНИЕ ДОПОЛНИТЕЛЬНОГО МОБИЛЬНОГО УСТРОЙСТВА

Саундбар способен хранить данные о сопряжении с восемью устройствами.

ПРИМЕЧАНИЕ: Вы можете воспроизвести аудиосигнал только одного устройства за раз.

1. На пульте ДУ нажмите и удерживайте в нажатом положении кнопку Bluetooth, пока индикаторная полоса не начнет мигать синим.

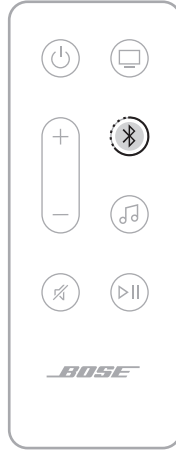

2. На мобильном устройстве выберите ваш саундбар из списка мобильных устройств.

ПРИМЕЧАНИЕ: Убедитесь, что включили функцию Bluetooth на мобильном устройстве.

ОЧИСТКА СПИСКА СОПРЯЖЕННЫХ УСТРОЙСТВ САУНДБАРА

1. На пульте ДУ нажмите и удерживайте в нажатом положении кнопку в течение 10 секунд, пока индикаторная полоса не мигнет белым два раза, а затем погаснет. Индикаторная полоса мигает синим.
2. Удалите саундбар из списка Bluetooth устройств на вашем мобильном устройстве. Все устройства будут удалены и саундбар будет готов к сопряжению (см. стр. 32).

Акустическая система способна воспроизводить звук AirPlay 2, что позволяет быстро передавать потоковый сигнал с устройства Apple на саундбар или несколько акустических систем.

ПРИМЕЧАНИЯ:

- Для использования AirPlay 2, вам потребуется устройство Apple с iOS 11.4 или более поздней версии.
- Саундбар и мобильное устройство Apple должны быть подключены к одной сети Wi-Fi®.
- Более подробную информацию о AirPlay вы можете найти на веб-сайте: <https://www.apple.com/airplay>

ПОТОКОВОЕ ВОСПРОИЗВЕДЕНИЕ АУДИОСИГНАЛА С ПОМОЩЬЮ ЦЕНТРА УПРАВЛЕНИЯ

1. На устройстве Apple откройте Control Center.
2. Нажмите и удержите в нажатом положении иконку аудио карты в правом верхнем углу экрана, затем нажмите на значок AirPlay .
3. Выберите ваш саундбар.

ПОТОКОВОЕ ВОСПРОИЗВЕДЕНИЕ АУДИОСИГНАЛА ИЗ ПРИЛОЖЕНИЯ

1. Откройте музыкальное приложение (например, Apple Music), и выберите трек для воспроизведения.
2. Прикоснитесь к кнопке .
3. Выберите ваш саундбар.

Индикаторная полоса расположена на передней панели саундбара и отображает его состояние.

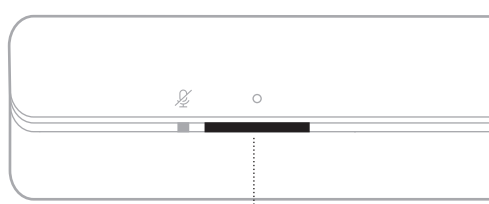



Индикаторная полоса

ПРИМЕЧАНИЕ: Индикаторная полоса отображает состояние только выбранного источника сигнала.



СОСТОЯНИЕ WI-FI

Отображает состояние Wi-Fi соединения саундбара.

ПОКАЗАНИЯ ИНДИКАТОРНОЙ ПОЛОСЫ	СОСТОЯНИЕ СИСТЕМЫ
Мигает белым	 Подключение к сети Wi-Fi
Непрерывно горит белым, постепенно затухает до черного	 Подключено по Wi-Fi



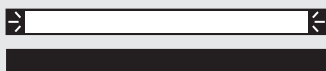

СОСТОЯНИЕ BLUETOOTH

Отображает состояние Bluetooth соединения с мобильным устройством.

ПОКАЗАНИЯ ИНДИКАТОРНОЙ ПОЛОСЫ	СОСТОЯНИЕ СИСТЕМЫ
Мигает синим	 Готовность к подключению мобильного устройства
Мигает белым	 Подключение к мобильному устройству
Непрерывно горит белым, постепенно затухает до черного	 Подключен к мобильному устройству
Индикаторная полоса дважды мигнет белым и постепенно погаснет	 Очистка списка устройств

СОСТОЯНИЕ ГОЛОСОВОГО АССИСТЕНТА

Отображает состояние голосового ассистента.

Показания индикаторной полосы	Состояние системы
Не горит 	Голосовой ассистент не работает
Белый свет переливается от края к центру, а затем горит непрерывно 	Голосовой ассистент слушает
Белый свет переливается от центра к краям 	Голосовой ассистент думает
Мигает белым (по всей длине) 	Голосовой ассистент говорит
Мигает желтым 	Уведомления голосового ассистента

Индикатор выключения микрофона

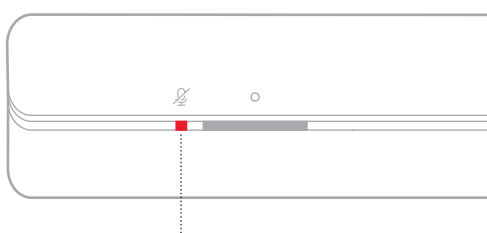

Индикатор выключения микрофона

Показания индикаторов	Состояние системы
Горит красным	Микрофон выключен

ФУНКЦИИ МУЛЬТИМЕДИЙНОГО ВОСПРОИЗВЕДЕНИЯ И НАСТРОЙКИ УРОВНЯ ГРОМКОСТИ

Показывает состояние саундбара при управлении мультимедийным воспроизведением и уровнем громкости.



ПОКАЗАНИЯ ИНДИКАТОРНОЙ ПОЛОСЫ	СОСТОЯНИЕ СИСТЕМЫ
Два центральных индикатора горят белым непрерывно 	Запуск/остановка воспроизведения
Индикаторная полоса справа мигает белым 	Повышение уровня громкости
Индикаторная полоса слева мигает белым 	Уменьшение уровня громкости
Индикаторная полоса слева горит белым 	Отключение звука

ОБНОВЛЕНИЕ И ОШИБКИ

Отображаются уведомления об обновлениях программного обеспечения и ошибках.

ПОКАЗАНИЯ ИНДИКАТОРНОЙ ПОЛОСЫ	СОСТОЯНИЕ СИСТЕМЫ
Постоянно горит желтым 	Выполняется настройка сети Wi-Fi
Белый свет переливается справа налево 	Загрузка обновления
Белый свет переливается слева направо 	Обновление саундбара
Мигает желтым четыре раза 	Ошибка источника сигнала относится к приложению Bose Music
Мигает красным четыре раза 	Запрос временно недоступен - попробуйте повторить позже
Горит красным 	Ошибка - Обратитесь в Отдел работы с клиентами Bose

ВКЛЮЧЕНИЕ/ОТКЛЮЧЕНИЕ ФУНКЦИИ WI-FI®

На пульте ДУ нажмите и удержите в нажатом положении кнопку Mute  и кнопку Bluetooth , пока индикаторная полоса не мигнет два раза, а затем погаснет.



СОВМЕСТИМЫЕ ПРОДУКТЫ

Можно подключить любой из нижеприведенных продуктов к вашему саундбару. Более подробная информация дана в руководстве пользователя этих устройств.

- Бас-модуль Bose Bass Module 700:
worldwide.Bose.com/Support/BASS700
- Бас-модуль Bose Bass Module 500:
worldwide.Bose.com/Support/BASS500
- Бас-модуль Acoustimass 300 bass module:
global.Bose.com/Support/AM300
- Акустическая система Bose Surround Speakers 700:
worldwide.Bose.com/Support/WSS700
- Акустическая система Bose Surround:
worldwide.Bose.com/Support/WSS
- Беспроводная акустическая система Virtually Invisible 300:
global.Bose.com/Support/VI300

ПОДКЛЮЧЕНИЕ АКУСТИЧЕСКОЙ СИСТЕМЫ BOSE SOUNDLINK BLUETOOTH ИЛИ НАУШНИКОВ BOSE NOISE CANCELLING HEADPHONES 700

Благодаря технологии Bose SimpleSync вы можете подключить к данному саундбару акустические системы Bose SoundLink Bluetooth или наушники с шумоподавлением Bose Noise Cancelling Headphones 700 для нового формата прослушивания музыки и фильмов.

Основные преимущества

- Оптимизация впечатлений от прослушивания телевизионных передач: Слушайте любимые телевизионные передачи в любое время, не мешая остальным, подключив наушники Bose Noise Cancelling Headphones 700 к вашему саундбару. Благодаря независимым регуляторам громкости на каждом продукте, вы сможете уменьшить уровень громкости или отключить звук саундбара, сохраняя при этом оптимальный уровень громкости наушников.
- Мультирумное аудио воспроизведение: Продолжайте слушать любимую музыку в различных комнатах вашего дома, подключив акустическую систему Bose SoundLink Bluetooth к вашему саундбару.

ПРИМЕЧАНИЕ: Рабочий Bluetooth диапазон технологии SimpleSync составляет 9 м. На этот сигнал оказывают влияние стены помещения и различные строительные материалы.

Совместимые продукты

К данному саундбару можно подключить акустическую систему Bose SoundLink Bluetooth или наушники Bose Noise Cancelling Headphones 700.

Совместимые продукты:

- Акустическая система Bose SoundLink Revolve+ Bluetooth
- Акустическая система Bose SoundLink Mini Bluetooth
- Акустическая система Bose SoundLink Color Bluetooth
- Наушники с системой шумоподавления Bose Noise Cancelling Headphones 700

Периодически добавляются новые продукты. Более подробную информацию и полный список совместимых продуктов вы найдете на веб-сайте worldwide.Bose.com/Support/Groups.

Подключение с помощью приложения Bose music

Для выполнения подключений акустической системы Bose SoundLink Bluetooth или наушников Bose Noise Cancelling Headphones 700 выполняется с помощью приложения Bose Music.

Более подробную информацию вы найдете на веб-сайте worldwide.Bose.com/Support/Groups.

ПРИМЕЧАНИЯ:

- Убедитесь, что нужное вам устройство включено, находится в диапазоне 9 м от саундбара и готово к выполнению сопряжения. Более подробная информация дана в руководстве пользователя продукта.
- Вы можете подсоединиться только к одному продукту за один раз.

ПОВТОРНОЕ ПОДКЛЮЧЕНИЕ АКУСТИЧЕСКОЙ СИСТЕМЫ BOSE SOUNDLINK BLUETOOTH ИЛИ НАУШНИКОВ BOSE NOISE CANCELLING HEADPHONES 700

Включите питание акустической системы Bose SoundLink Bluetooth или наушников Bose Noise Cancelling Headphones 700.

Акустическая система или наушники будут автоматически подключаться к последнему Bluetooth устройству, включая данный саундбар.

ПРИМЕЧАНИЯ:

- Саундбар должен быть включен и должен находиться в рабочем диапазоне (9 м).
- Если не удастся подключить акустическую систему, то прочтите раздел "Саундбар не подключается к ранее подключенной акустической системе Bose SoundLink Bluetooth" на стр. 51.
- Если не удастся подключить наушники, то прочтите раздел "Саундбар не подключается к наушникам Bose Noise Cancelling Headphones 700" на стр. 52.

ОБНОВЛЕНИЕ ПРИЛОЖЕНИЯ САУНДБАРА

Саундбар автоматически обновляет программное обеспечение при подключении к приложению Bose Music и к сети Wi-Fi.

ЗАМЕНА БАТАРЕЙКИ ПУЛЬТА ДУ

1. С помощью монетки поверните крышку отсека батареек против часовой стрелки, и снимите крышку.

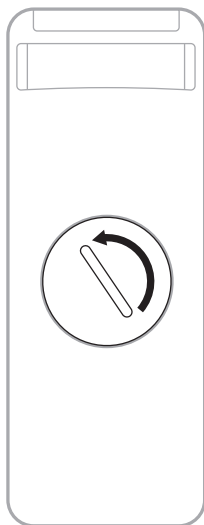

- Установите новую батарейку плоской стороной со знаком (+) вверх.

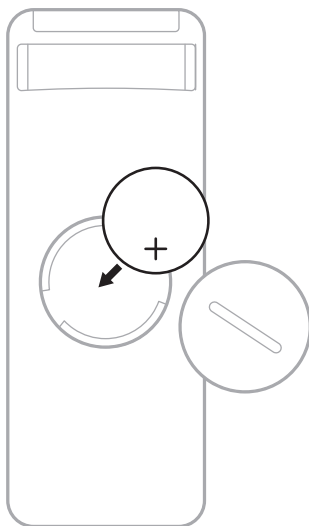

ПРИМЕЧАНИЕ: Заменяйте использованную батарейку только 3-вольтовой литиевой батарейкой (UL) CR2032 или DL2032.

- Установите крышку на место и поверните ее по часовой стрелке для фиксации.

ОЧИСТКА САУНДБАРА

Протирайте внешние поверхности саундбара сухой мягкой тканью.

ПРЕДОСТЕРЕЖЕНИЯ:

- Не допускайте попадания жидкости в отверстия на корпусе саундбара.
- Не вдувайте воздух в отверстия системы.
- Не очищайте систему пылесосом.
- Не используйте дезодоранты вблизи системы.
- Не используйте растворители, химические или чистящие средства, содержащие спирт, аммиак или абразивные компоненты.
- Не допускайте попадания жидкости или инородных предметов в отверстия модуля.

СМЕННЫЕ ЧАСТИ И АКСЕССУАРЫ

Аксессуары или сменные части могут быть заказаны через службу поддержки покупателей Bose.

Посетите: worldwide.Bose.com/Support/SB300

ОГРАНИЧЕННАЯ ГАРАНТИЯ

На саундбар распространяется ограниченная гарантия.

Более подробная информация о гарантии доступна на веб-сайте global.Bose.com/warranty.

Зарегистрируйте ваш продукт на веб-сайте global.Bose.com/register.

Но, тем не менее, даже если вы не выполните вышеуказанные инструкции, это не повлияет на ваши права на ограниченную гарантию.



РЕКОМЕНДУЕМЫЕ РЕШЕНИЯ

Если вы столкнулись с проблемами в работе саундбара, то выполните следующие действия:

- Убедитесь, что саундбар надежно подключен к рабочей розетке.
- Надежно закрепите все кабели.
- Проверьте состояние саундбара (см. стр. 35).
- Переместите саундбар подальше (0,3 - 0,9 м) от возможных источников помех (беспроводных маршрутизаторов, микроволновой печи, беспроводного телефона и т.д.).
- Переместите звуковую консоль в пределах рабочего диапазона вашего беспроводного маршрутизатора или мобильного устройства.
- Расположите саундбар согласно рекомендациям по установке (см. стр. 13).

ДРУГИЕ РЕШЕНИЯ

Если вам не удалось самостоятельно решить возникшую проблему, то прочтите описанные в следующей таблице возможные способы решения наиболее часто встречающихся проблем. Если вы не можете исправить существующие проблемы, свяжитесь с Отделом работы с клиентами Bose. Посетите: worldwide.Bose.com/contact

ВНЕШНЕЕ ПРОЯВЛЕНИЕ	РЕШЕНИЕ
Телевизор не оснащен оптическим разъемом или разъемом HDMI ARC	Подключите телевизор с помощью преобразователя и отдельного аудио кабеля, например, коаксиального, 3,5-миллиметрового или аналогового стерео кабеля (в комплект не входят). Тип преобразователя и кабеля зависит от выходных аудио разъемов вашего телевизора.
Саундбар не включается (индикаторная полоса не мигает при включении питания)	Подключите кабель питания к розетке электросети. С помощью пульта ДУ включите питание саундбара (см. стр. 19). Отключите кабели питания саундбара и бас-модуля или акустических систем, подождите 30 секунд и снова надежно подключите их к рабочей розетке.
Саундбар не выключается	Возможно, саундбар находится в режиме ожидания сети. На пульте ДУ нажмите кнопку питания  для включения саундбара. Еще раз нажмите кнопку  для выключения саундбара.
Пульт ДУ работает неправильно или вообще не работает	Замените батарейку (см. стр. 42). Убедитесь, что пульт ДУ находится в пределах рабочего диапазона в 6 м от саундбара. Убедитесь, что между пультом ДУ и саундбаром нет никаких препятствий.

ВНЕШНЕЕ ПРОЯВЛЕНИЕ	РЕШЕНИЕ
<p>Звук саундбара отсутствует или прерывается</p>	<p>Если левая часть индикаторной полосы непрерывно горит белым, значит звук саундбара отключен. Нажмите кнопку отключения звука  для включения звука саундбара.</p> <p>Убедитесь, что звук вашего мобильного устройства не отключен.</p> <p>Увеличьте уровень громкости саундбара (см. стр. 21) или мобильного устройства.</p> <p>Переключите источник входного сигнала (стр. 20).</p> <p>Воспроизведите аудиосигнал другого приложения или музыкального сервиса.</p> <p>Если аудио сигнал поступает из источника сигнала по Wi-Fi, то перезагрузите маршрутизатор.</p> <p>Перезагрузите мобильное устройство.</p> <p>Убедитесь в использовании совместимого Bluetooth мобильного устройства.</p> <p>Вставьте HDMI кабель в разъем HDMI ARC (Audio Return Channel) телевизора, но не в стандартный разъем HDMI. Если используемый вами телевизор не оснащен разъемом HDMI ARC, то вы можете выполнить подключение к саундбару с помощью оптического кабеля (см. стр. 56).</p> <p>Если саундбар подключен к разъему HDMI ARC вашего телевизора, то убедитесь, что в системном меню вашего телевизора включена функция CEC. Ваш телевизор может поддерживать функцию CEC, но подключаться к ней под другим именем. См. руководство пользователя телевизора.</p> <p>Отключите HDMI кабель из разъема HDMI ARC телевизора, и снова подключите его.</p> <p>Вставьте оптический кабель в разъем телевизора Output или OUT, но ни в коем случае не в разъем Input или IN.</p> <p>Отключите кабели питания саундбара и бас-модуля или акустических систем, подождите 30 секунд и снова надежно подключите их к рабочей розетке.</p> <p>Убедитесь, что используется последняя версия программного обеспечения (см. стр. 42).</p>
<p>Саундбар не подключается к бас-модулю или акустической системе</p>	<p>Прочтите раздел «Неполадки и способы их устранения» в руководстве пользователя бас-модуля или акустической системы (см. стр. 40).</p> <p>Убедитесь, что саундбар совместим с бас-модулем или акустическими системами (см. стр. 40).</p> <p>Отключите кабели питания саундбара и бас-модуля или акустических систем, подождите 30 секунд и снова надежно подключите их к рабочей розетке.</p> <p>Убедитесь, что используется последняя версия программного обеспечения (см. стр. 42).</p>
<p>Отсутствует звук из бас-модуля или акустических систем</p>	<p>Убедитесь, что саундбар совместим с бас-модулем или акустическими системами (см. стр. 40).</p> <p>Убедитесь, что программное обеспечение Bose Music установлено.</p> <p>Отрегулируйте уровень низких частот с помощью приложения Bose Music (см. стр. 22).</p> <p>Переключите источник входного сигнала (стр. 20).</p>

ВНЕШНЕЕ ПРОЯВЛЕНИЕ	РЕШЕНИЕ
<p>Звук идет из динамиков телевизора</p>	<p>Подключите HDMI кабель в разъем телевизора ARC (Audio Return Channel). Если используемый вами телевизор не оснащен разъемом HDMI ARC, то вы можете выполнить подключение к саундбару с помощью оптического кабеля (см. стр. 56).</p> <p>Выключите динамики телевизора. См. руководство пользователя телевизора.</p> <p>Если саундбар подключен к разъему HDMI ARC вашего телевизора, то убедитесь, что в системном меню вашего телевизора включена функция CEC. Ваш телевизор может поддерживать функцию CEC, но подключаться к ней под другим именем. См. руководство пользователя телевизора.</p> <p>Отключите HDMI кабель из разъема HDMI ARC телевизора, и снова подключите его.</p> <p>Уменьшите уровень громкости телевизора до минимума.</p> <p>Подключите саундбар с помощью HDMI кабеля (см. стр. 55) и оптического кабеля (см. стр. 56).</p>
<p>Слабый или искаженный звук</p>	<p>Протестируйте все доступные источники сигналов.</p> <p>Убедитесь, что телевизор способен воспроизводить аудиосигнал окружающего звука. См. руководство пользователя телевизора.</p> <p>Если аудиосигнал воспроизводится из другого устройства, то уменьшите уровень громкости на панели устройства.</p> <p>Отрегулируйте уровень низких частот с помощью приложения Bose Music (см. стр. 22).</p> <p>Выключите встроенные динамики телевизора. См. руководство пользователя телевизора.</p> <p>После выполнения настенного монтажа саундбара отрегулируйте настройки его звука (см. стр. 14).</p>
<p>Саундбар не воспроизводит аудиосигнал от определенных источников или выбирает неверный источник сигнала после некоторой задержки</p>	<p>Установите параметр CEC в значение Alternate On с помощью приложения Bose Music.</p> <p>Отключите CEC на устройстве-источнике сигнала. См. руководство пользователя устройства-источника сигнала.</p> <p>Подключите саундбар с помощью HDMI кабеля (см. стр. 55) и оптического кабеля (см. стр. 56).</p>

ВНЕШНЕЕ ПРОЯВЛЕНИЕ	РЕШЕНИЕ
<p>Саундбар не подключается к Wi-Fi сети</p>	<p>Убедитесь, что настройки саундбара выполнены в приложении Bose Music (см. стр. 16).</p> <p>В приложении Bose Music выберите правильное сетевое имя и введите пароль (пароль чувствителен к регистру).</p> <p>Убедитесь, что саундбар и мобильное устройство подключены к одной сети Wi-Fi.</p> <p>Если вы изменили сетевые настройки, то см. стр. 17.</p> <p>Включите Wi-Fi на мобильном устройстве, используемом для настройки.</p> <p>Закройте все открытые приложения на вашем мобильном устройстве.</p> <p>Перезапустите мобильное устройство и маршрутизатор.</p> <p>Если маршрутизатор поддерживает частоту 2,4 ГГц и 5 ГГц, то убедитесь, что оба устройства (мобильное и компьютер) и звуковая консоль подключены на одной частотной полосе.</p> <p>ПРИМЕЧАНИЕ: Выберите уникальное название для каждой полосы и убедитесь, что правильно подключили частотную полосу.</p> <p>Сбросьте настройки маршрутизатора.</p> <p>Отключите кабели питания саундбара и бас-модуля или акустических систем, подождите 30 секунд и снова надежно подключите их к рабочей розетке. Удалите приложение Bose Music на мобильном устройстве, затем переустановите приложение и перезапустите систему.</p>
<p>Саундбар не подключается к мобильному устройству</p>	<p>На пульте ДУ нажмите и удержите в нажатом положении кнопку Bluetooth , убедитесь в том, что саундбар готов к сопряжению.</p> <p>Убедитесь, что включили функцию определения местоположения (Location Services) на мобильном устройстве.</p> <p>На мобильном устройстве выключите функцию Bluetooth и снова включите ее. Удалите саундбар из списка Bluetooth устройств. Выполните повторное подключение (см. стр. 34.).</p> <p>Выполните сопряжение с другим мобильным устройством (см. стр. 34.).</p> <p>Убедитесь в использовании совместимого Bluetooth мобильного устройства.</p> <p>Удалите саундбар из списка Bluetooth устройств на мобильном устройстве. Выполните повторное подключение (см. стр. 34.).</p> <p>Очистите список сопряженных устройств саундбара (см. стр. 34.). Повторите выполнение сопряжения (см. стр. 32).</p>

ВНЕШНЕЕ ПРОЯВЛЕНИЕ	РЕШЕНИЕ
<p>Саундбар не воспроизводит потоковый аудиосигнал с помощью AirPlay</p>	<p>Убедитесь, что саундбар включен и находится в рабочем диапазоне (см. стр. 19).</p> <p>Убедитесь, что саундбар и устройство Apple подключены к одной сети Wi-Fi®.</p> <p>Обновите приложение устройства Apple.</p> <p>Убедитесь, что используется последняя версия программного обеспечения (см. стр. 42).</p> <p>Если вы не можете найти иконку AirPlay  в музыкальном приложении, из которого вы выполняете потоковую передачу аудиосигнала, то транслируйте звук из центра управления.</p> <p>Дополнительную информацию можно найти на веб-сайте: https://www.apple.com/airplay</p>
<p>Приложение Bose Music не работает на мобильном устройстве</p>	<p>Убедитесь в совместимости приложения Bose Music с вашим мобильным устройством и в соответствии системным требованиям. Данную информацию вы найдете в приложении на вашем мобильном устройстве.</p> <p>Удалите приложение Bose Music на мобильном устройстве и переустановите приложение (см. стр. 16).</p>
<p>Саундбар не виден для добавления к другой учетной записи Bose</p>	<p>Убедитесь, что настроили общий доступ для вашего саундбара в приложении Bose Music.</p> <p>Убедитесь, что саундбар и мобильное устройство подключены к одной сети Wi-Fi®.</p>

ВНЕШНЕЕ ПРОЯВЛЕНИЕ	РЕШЕНИЕ
<p>Голосовой ассистент Google не откликается</p>	<p>Убедитесь, что индикация кнопки выключения микрофона не горит красным. Включение микрофона описано на стр. 26. Убедитесь, что голосовой ассистент Google настроен с помощью приложения Bose Music (см. стр. 24).</p> <p>ПРИМЕЧАНИЕ: Саундбар настроен и подключен к Wi-Fi сети с помощью приложения Bose Music.</p> <p>Подключите мобильное устройство к Wi-Fi сети.</p> <p>Убедитесь в доступности голосового помощника Google в вашем регионе.</p> <p>Убедитесь, что используете новейшую версию приложения голосового ассистента Google.</p> <p>Убедитесь, что команда вызова ассистента активирована (см. стр. 25).</p> <p>Убедитесь в использовании совместимого мобильного устройства.</p> <p>Удалите голосового ассистента Google саундбара с помощью приложения Bose Music. Снова установите голосовой ассистент Google.</p> <p>Выберите сервис Pandora или Spotify в качестве сервиса по умолчанию (см. стр. 27).</p> <p>Убедитесь, что вы используете ту же учетную запись аудиосервиса, которую вы использовали в приложениях Bose Music и Google Assistant.</p> <p>Голосовой ассистент Google может не поддерживать ваши запросы. Периодически добавляются новые функции.</p> <p>Дополнительную информацию можно найти на веб-сайте: https://support.google.com/assistant</p>
<p>Измените персональные настройки ассистента Google</p>	<p>Чтобы отключить персональные настройки или изменить учетную запись для этих настроек, используйте меню «Settings» в приложении Google Assistant.</p>

ВНЕШНЕЕ ПРОЯВЛЕНИЕ	РЕШЕНИЕ
<p>Голосовой ассистент Alexa не открывается</p>	<p>Убедитесь, что индикация кнопки выключения микрофона не горит красным. Включение микрофона описано на стр. 29.</p> <p>Убедитесь, что Alexa настроена с помощью приложения Bose Music (см. стр. 24).</p> <p>Примечание:</p> <p>Саундбар настроен и подключен к Wi-Fi сети с помощью приложения Bose Music.</p> <p>Подключите мобильное устройство к Wi-Fi сети.</p> <p>Уточните в доступности голосовой помощника Alexa (доступен не в каждом регионе).</p> <p>Убедитесь, что используете новейшую версию приложения голосового ассистента Amazon Alexa.</p> <p>Убедитесь в использовании совместимого мобильного устройства.</p> <p>Убедитесь команда вызова ассистента включена (см. стр. 28).</p> <p>Удалите голосового ассистента Alexa саундбара с помощью приложения Bose Music. Снова установите ассистента Alexa.</p> <p>Убедитесь, что вы произнесли название, назначенное в приложении Bose Music. Если для нескольких саундбаров дано одинаковое имя, то используйте имя, назначенное в приложении Alexa, или измените имя в приложении Bose Music.</p> <p>При использовании Voice4Video:</p> <ul style="list-style-type: none"> • Убедитесь, что между саундбаром, телевизором, спутниковой приставкой нет никаких препятствий. • Убедитесь, что саундбар подключен с помощью HDMI кабеля (см. стр. 55). • Убедитесь, что настроили эту функцию в приложении Bose Music и подключили телевизор и/или спутниковую приставку. • Убедитесь, что ввели правильный код и данные провайдера для кабельной/спутниковой приставки. <p>Голосовой ассистент Alexa может не откликаться на ваши запросы. Периодически добавляются новые функции.</p> <p>Дополнительную информацию можно найти на веб-сайте: https://www.amazon.com/usealexa</p>
<p>Саундбар не подключается к системе Bose SoundLink Bluetooth или к наушникам Bose Noise Cancelling Headphones 700</p>	<p>Убедитесь, что нужные вам акустические системы или наушники включены, находятся в диапазоне 9 м от саундбара и готовы к выполнению сопряжения. Более подробная информация дана в руководстве пользователя продукта.</p>
<p>Саундбар не подключается к ранее подключенной акустической системе Bose SoundLink Bluetooth</p>	<p>Воспользуйтесь регуляторами акустической системы для прокрутки списка устройств, пока не услышите название вашего саундбара. Более подробная информация дана в руководстве пользователя вашей акустической системы.</p>

ВНЕШНЕЕ ПРОЯВЛЕНИЕ	РЕШЕНИЕ
<p>Саундбар не подключается к наушникам Bose Noise Cancelling Headphones 700</p>	<p>Подключение с помощью приложения Bose music. Вы можете перейти к настройке этой функции в меню Settings.</p>
<p>Задержка звука с подключенной акустической системы Bose SoundLink Bluetooth или наушников Bose Noise Cancelling Headphones 700</p>	<p>Учтите, что не все акустические системы Bose SoundLink Bluetooth воспроизводят аудиосигнал абсолютно синхронно с подключенным саундбаром. Совместимость вашего продукта можно проверить на веб-сайте: worldwide.Bose.com/Support/Groups</p> <p>Установите все доступные обновления программного обеспечения для вашей акустической системы или наушников. Для проверки наличия обновлений откройте на вашем мобильном устройстве соответствующее приложение Bose для вашего продукта или перейдите на страницу btu.Bose.com на вашем компьютере.</p>

СБРОС НАСТРОЕК САУНДБАРА

Сброс данных к заводским установкам удалит все настройки источников сигнала, громкости и сети.

1. На пульте ДУ нажмите и удержите в нажатом положении кнопку уменьшения уровня громкости и кнопку Play/Pause — в течение 5 секунд, пока индикаторная полоса не мигнет белым два раза, а затем погаснет.

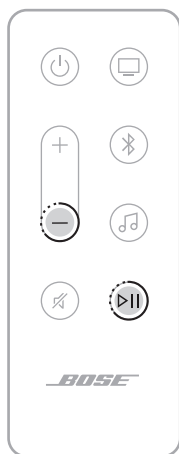

Саундбар будет перезагружен. По завершении процесса сброса индикаторная полоса будет непрерывно гореть желтым.

2. Для сброса настроек звука и сети звуковой консоли выполните следующее:
 - a. Запустите приложение Bose Music на мобильном устройстве и добавьте саундбар в свою сеть (см. «Добавление саундбара в вашу учетную запись» на стр. 17).
 - b. После выполнения настенного монтажа саундбара отрегулируйте настройки его звука (см. стр. 14).

ВАРИАНТЫ ПОДКЛЮЧЕНИЙ

Подключите саундбар к телевизору с помощью одного из кабелей:

- Вариант 1: HDMI™ ARC (недоступно)
- Вариант 2: Оптическое соединение

ПРИМЕЧАНИЕ: Использование разъема телевизора HDMI ARC (Audio Return Channel) позволяет управлять питанием, уровнем громкости и функцией отключения сигнала с помощью пульта ДУ телевизора.

1. На задней панели телевизора расположены разъемы Audio OUT (оптический разъем) и HDMI IN.

ПРИМЕЧАНИЕ: Панель подключений вашего телевизора может отличаться от показанной на рисунке. Определите форму разъема.

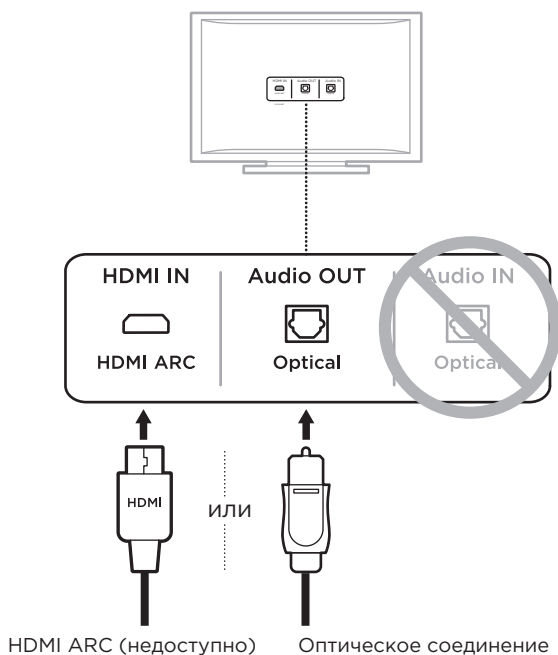

2. Выберите аудио кабель.

ПОДКЛЮЧЕНИЕ САУНДБАРА К ТЕЛЕВИЗОРУ

После выбора кабеля подключите звуковую консоль к телевизору.

Вариант 1: HDMI™ ARC (недоступно)

1. Подключите один конец кабеля HDMI к разъему HDMI ARC вашего телевизора.

ПРИМЕЧАНИЕ: Убедитесь, что подключили HDMI кабель к разъему HDMI ARC вашего телевизора, не к стандартному HDMI разъему. Если же ваш телевизор не оснащен разъемом HDMI ARC, то прочтите стр. 56.

2. Подключите другой конец кабеля к разъему HDMI (ARC) на саундбаре.



Вариант 2: Оптическое соединение

Если используемый вами телевизор не оснащен разъемом HDMI ARC, то вы можете выполнить его подключение к саундбару с помощью оптического кабеля.

1. Снимите защитную крышку с двух концов оптического кабеля.

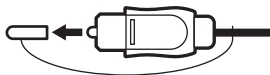

ПРЕДОСТЕРЕЖЕНИЕ: Неверная установка штекера может привести к повреждению разъема и/или штекера.

2. Подключите один конец оптического кабеля к разъему Optical OUT вашего телевизора.

ПРЕДОСТЕРЕЖЕНИЕ: Неверная установка штекера может привести к повреждению разъема и/или штекера

3. Возьмитесь за второй штекер оптического кабеля.
4. Аккуратно вставьте штекер кабеля в разъем OPTICAL IN саундбара.

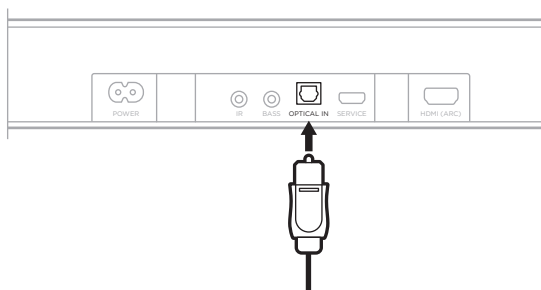

ПРИМЕЧАНИЕ: Этот разъем акустической системы оборудован навесной крышкой, которая открывается при установке штекера.

5. Плавно вставьте штекер в разъем до щелчка.



Проверка звука

ПРИМЕЧАНИЕ: Во избежание появления искаженного звучания выключите динамики телевизора. Более подробная информация дана в руководстве пользователя телевизора.

1. Включите телевизор.
2. Если вы используете кабельную/спутниковую приставку или другое дополнительное устройство, то выполните следующее:
 - a. Включите питание этого источника сигнала.
 - b. Выберите соответствующий вход телевизора.
3. Включите питание саундбара (см. стр. 19).
Вы услышите звук, идущий из саундбара.
4. Нажмите кнопку отключения звука  на пульте ДУ саундбара.
Теперь вы не услышите звук, идущий из саундбара или из динамиков телевизора.

ПРИМЕЧАНИЕ: Если слышен звук из телевизионных динамиков, но не слышен звук из саундбара, то см. раздел «Неполадки и способы их устранения» на стр. 45.



859459-0010